







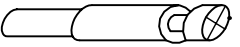

Teil	Pos.	Stück	Teile Nr.	Zeichnungs Nr. 6579	Teil	Pos.	Stück	Teile Nr.
	A	9	80158 12 000		 Tandemlaufteil	F	1	52455 -- 000
	B	4	55150 -- 015 55151 -- 000		 Leuchte	G	1	50525 -- 000
	C	4	55151 -- 000		 Trafo 30 VA	H	1	50602 -- 003
	D	31	55001 NI 025		 Schalter	I	1	50674 SW 000
	E	8	80401 11 000 80096 12 000		 Spax 4X15 Pan Haed	J	8	55804 ZN 415

mit
Eckschrank
beginnen

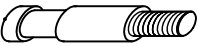
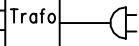

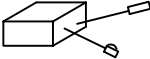

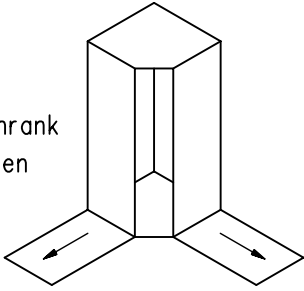
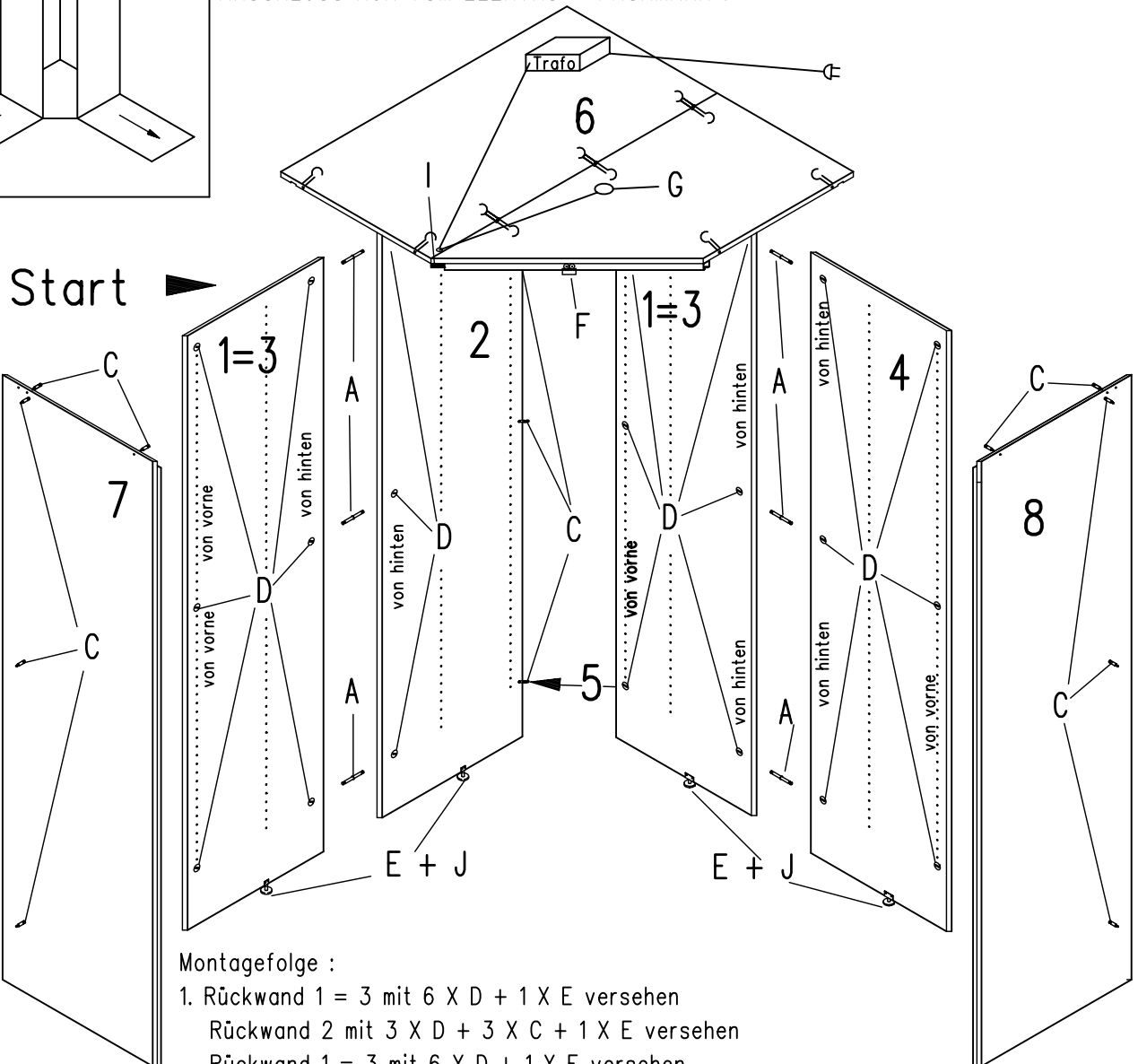



Vor der Korpusmontage unbedingt die geplanten
elektrischen Anschlüsse beachten !
ANSCHLUSS NUR VOM ELEKTRO – FACHMANN !



Montagefolge :

- Rückwand 1 = 3 mit 6 X D + 1 X E versehen
Rückwand 2 mit 3 X D + 3 X C + 1 X E versehen
Rückwand 1 = 3 mit 6 X D + 1 X E versehen
Rückwand 4 mit 6 X D + 1 X E versehen
- Rückwand 1=3+2 mit Dübel A zusammenstecken und Exzenter D anziehen
Rückwand 1=3+4 mit Dübel A zusammenstecken und Exzenter D anziehen
Rückwand 1=3+2 mit Rückwand 1=3+4 im Winkel zusammenstecken Exzenter anziehen
- Oberboden 6 auflegen. Achtung Tandemwagen F einschieben.
- Seite 7 mit 5XC montieren und an Rückwand und Seite stecken Exzenter anziehen
- Seite 8 wie Seite 7 .

Teil	Pos.	Stück	Teile Nr.	Zeichnungs Nr. 6579	Teil	Pos.	Stück	Teile Nr.
 Tandemlaufteil	A	1	52455 -- 000			D		52409 -- 002
 Halter	B	1	52456 -- 001Li 52456 -- 002Re		 Klips-Scharnier	E	5	50525 -- 000
 Spax 3,5X30	C	10	55800 ZN 330		 Scharnier 45° 9936T43W45K6	F	4	51029 -- 045

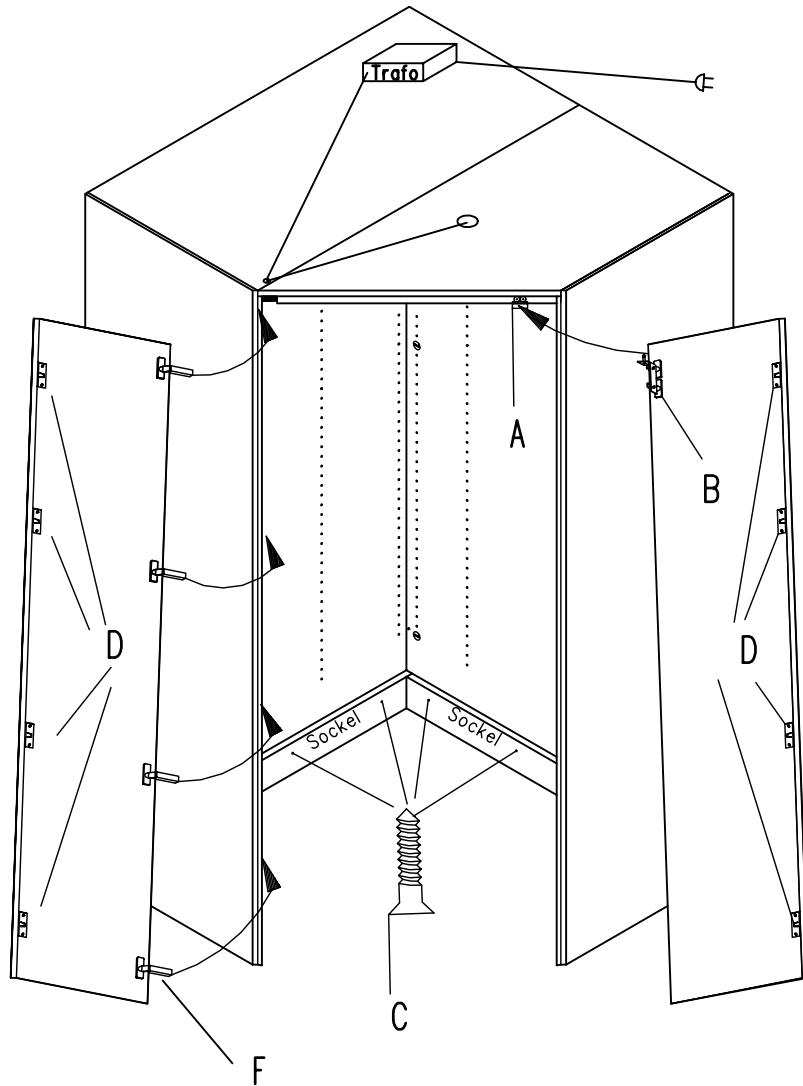
**Montage :**

Scharniere in Türbohrung eindrücken und mit Schraubenzieher beide Topfschrauben arretieren.

Scharniere auf Montageplatte von oben nach unten aufrasten. Befestigungshaken vorn in der Montageplatte einhängen. Scharnierarm mit Finger herabdrücken, bis Rastklinke hörbar einrastet.

Demontage:

Scharniere von unten nach oben lösen. Entriegelungstaste unter dem hinteren Teil des Scharnierarmes nach vorne drücken.

Montage Falttüren:

Äußeren Flügel mit Scharnier befestigen. Inneren Türflügel Scharnierhalter in Tandemwagen einrasten. Schnellmontage-Mittelscharnier in gefalteter Stellung von unten nach oben von vorne einklipsen.

Ausrichten der Falttür zum Korpus : Korpus muß vorher ausgerichtet sein. Erforderliche Korrekturen können durch die Höhenverstellung an den Laufteilen vorgenommen werden.

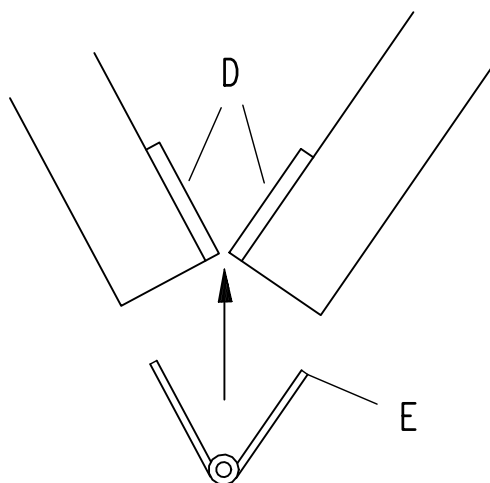
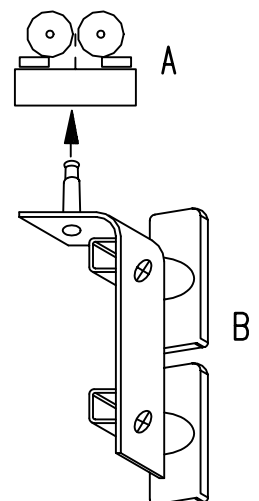
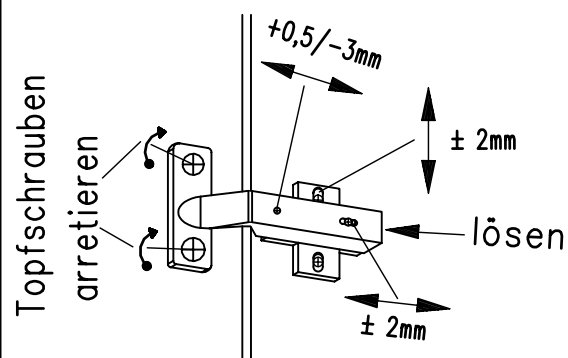
**Möglichkeiten der Scharnierverstellung**

Lieber Kunde!

Sie haben heute hochwertige neue Schlafraummöbel erhalten. Dazu wollen wir Ihnen herzlich gratulieren und wir möchten, dass Sie damit in Zukunft viel Freude haben.

geha Möbel sind mit edlen, natürlichen Echtholzfurnieren beschichtet. Die Furniertechnik selbst ist eine altbewährte, Jahrhunderte alte handwerkliche Tradition in der Herstellung hochwertiger Möbel.

Wie kaum ein Mensch dem anderen gleicht, so gleicht auch kein Baum, kein Furnier dem anderen. Natürliche Farbunterschiede sowie Unterschiede in der Holzstruktur lassen sich nicht vermeiden und können nicht verhindert werden. Daran erkennt man das Echtholzfurnier und darum schätzt man es. Ihr Möbel wird sich durch Licht und Umgebungseinflüsse auf Dauer farblich verändern. An den dauerhaft abgedeckten Stellen geht dieser natürliche Prozess etwas langsamer vor sich.

Holz und Holzwerkstoffe sind hygroskopisch und nehmen Feuchtigkeit aus der Luft auf und geben sie wieder ab; wie man so schön sagt: „DAS HOLZ ARBEITET“. Wird Holz starken Temperaturunterschieden und somit Feuchtigkeitsunterschieden zwischen Vorder- und Rückseite ausgesetzt, kann es zu einem Verziehen bzw. „ARBEITEN“ kommen. Dieser Verzug reguliert sich aber wieder von selbst, wenn für ein ausgeglichenes Temperaturgefüge gesorgt wird.

Die von uns für die Produktion verwendeten Materialien und Werkstoffe entsprechen den gültigen deutschen bzw. EU-Normen.

Die eingesetzten Trägerplatten werden von einem staatlich anerkannten, unabhängigen Prüfinstitut regelmäßig und unangemeldet einer umfangreichen Prüfung und Kontrolle unterzogen.

Die von uns verwendeten Beschläge sind für eine lange Lebensdauer konstruiert. Sie bedürfen keinerlei Wartung. Hinweise zu elektrischen Komponenten finden Sie auf den Geräten selbst bzw. in unserer Montageanweisung.

Wenn Sie das **geha** Möbel einmal mehr als nur trocken abstauben müssen, dann nehmen Sie bitte nur einen leicht feuchten und weichen Lappen. Verwenden Sie einen weiches Baumwolltuch oder ein feuchtes Leder. Dies genügt im Regelfall zur Reinigung. Verwenden Sie jedoch **NIEMALS** ein Mikrofasertuch oder einen Schmutzradierer. Bitte vermeiden Sie Dauernässe auf den Möbelflächen und verwenden Sie niemals scheuernde Reinigungs- bzw. Lösungsmittel. Auch Möbelpolituren und -pflegemittel können Substanzen beinhalten, die eine Möbeloberfläche dauerhaft schädigen können.

In Trinkalkoholen, Medikamenten - flüssig oder in Salbenform - können aggressive Substanzen oder Farbpigmente enthalten sein. Bitte vermeiden Sie langen Kontakt. Wischen Sie solche Rückstände immer sofort von der Möbeloberfläche.

Wir wünschen Ihnen mit Ihren neuen Möbeln viel Spaß und Freude. Sollten Sie bezüglich der Pflege noch Fragen an uns haben oder weitere Informationen zu Ihrem neuen Produkt wünschen, stehen wir Ihnen jederzeit gerne unter der Telefon-Nr: **05257-505154** mit fachkundiger Auskunft zur Verfügung.

Ihre

geha-Möbelwerke
Gebr. Henrichsmeyer GmbH & Co. KG

SERVICE-ABTEILUNG

Geha-Möbelwerke
Verkaufsabteilung
Gehastraße 2-4

33161 Hövelhof

Tel.: 05257/ 505154

Fax.:05257/ 505155

Reklamationsbericht

Sehr geehrtes Montageteam,

für den Fall das eine Beanstandung aufgetreten ist, möchten wir Sie bitten, dieses Formular auszufüllen und das entsprechende Teil auf der Aufbauanleitung kenntlich zu machen. Um eine schnelle Behebung zu ermöglichen, senden Sie uns dieses Formular mit der entsprechenden Aufbauanleitung umgehend zu.

AB-Nr.: _____

Beanstandetes Teil:

Beschreibung der Beanstandung:

Schadensursache:

Transportschaden:
Fehlteil:
Montagefehler:
Bestellfehler:
Furnierfehler: