









Teil	Pos.	Stück	Teile Nr.	Zeichnungs Nr. 9797	Teil	Pos.	Stück	Teile Nr.
 Abdeckkappe ø 5	A	X	55602 11 005		 Rückwand verbinder	E	X	55250 NI 000
 DU 424 mit Gewindehülse	B	X	55150 -- 015 55151 -- 000		 Spax 3,5X17	F	X	55800 ZN 317
 DU 424	C	X	55151 -- 000		 6,3X10,7	G	X	55834 -- 610
 Rastex 25 mit Abdeckrand	D	X	55001 NI 025		 Inbusschlüssel	H	X	55491 SW 004

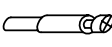

Teil

Pos.

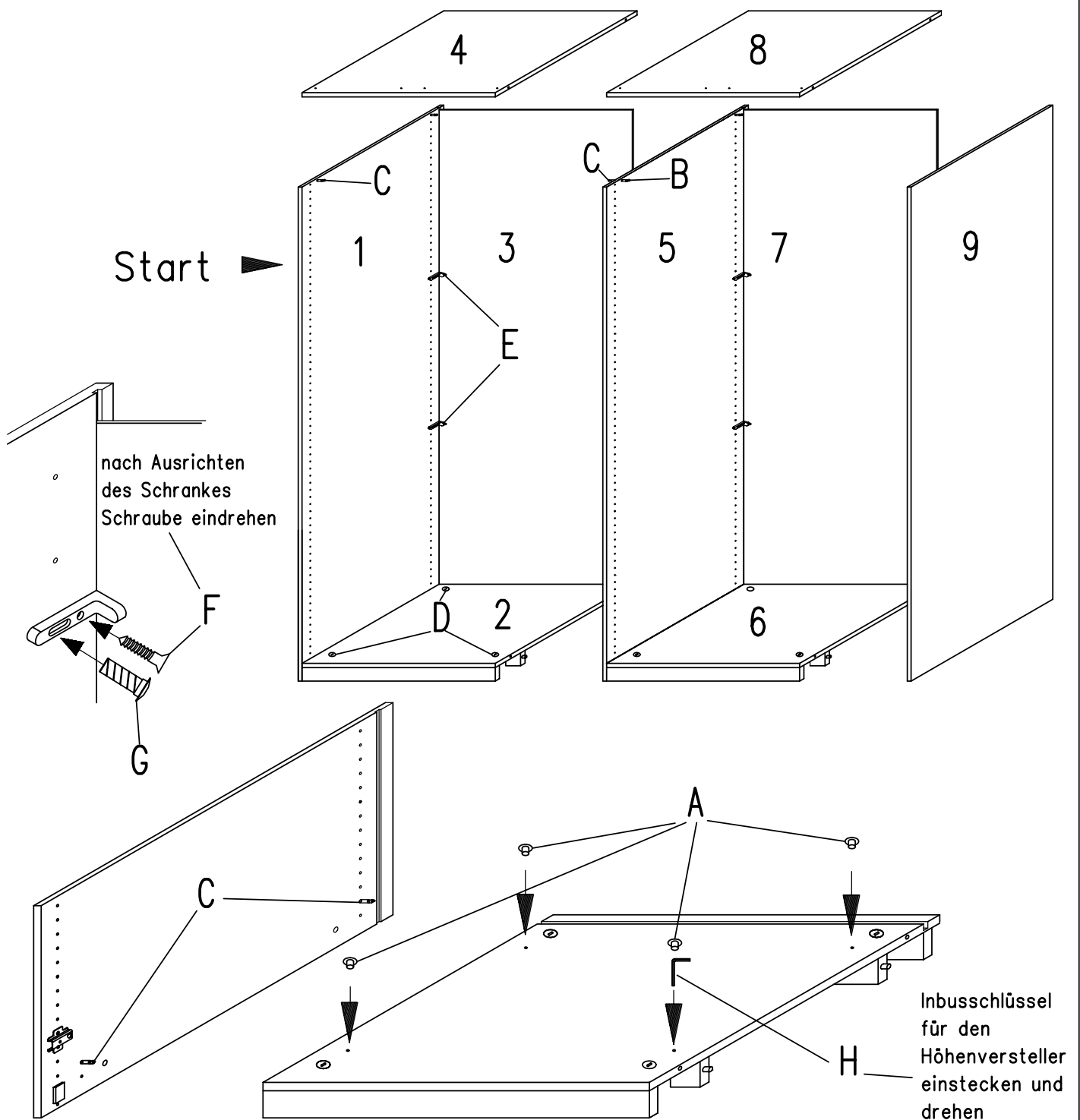
Stück

Teile Nr.

Zeichnungs Nr. 9797

Teil





Pos.

Stück

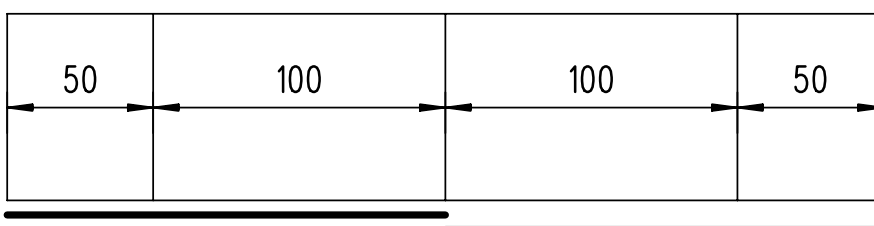
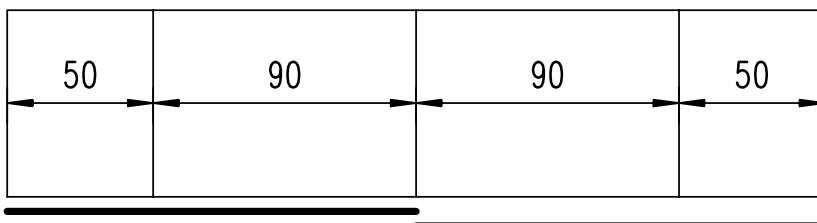
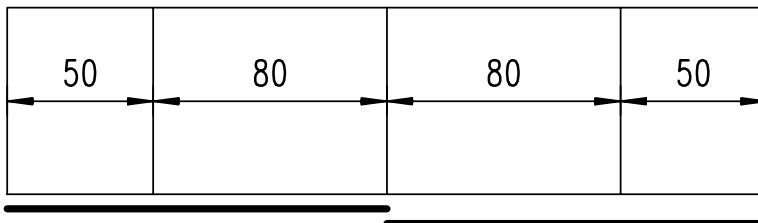
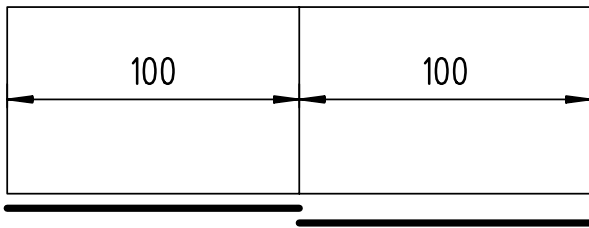
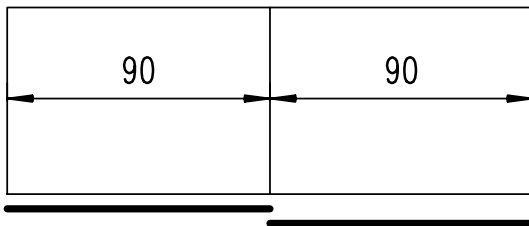
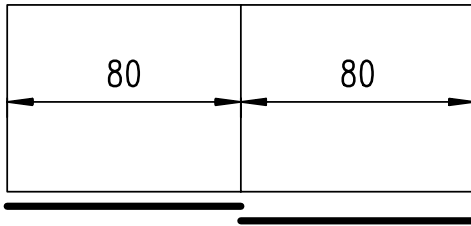
Teile Nr.

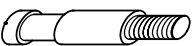
## Aufbauausführungen (Maße in cm)



Teil	Pos.	Stück	Teile Nr.	Zeichnungs Nr. 9797	Teil	Pos.	Stück	Teile Nr.
Dübel 8 X 30	A	8	29391 BU 130		 Spax 4X45	D	8	55801 ZN 445
	B	4	55151 -- 000		 Spax 4X35	E	10	55800 ZN 335
 Exzenter	C	4	55003 ZG 025		 Inbus SW4	F	1	55491 SW 000

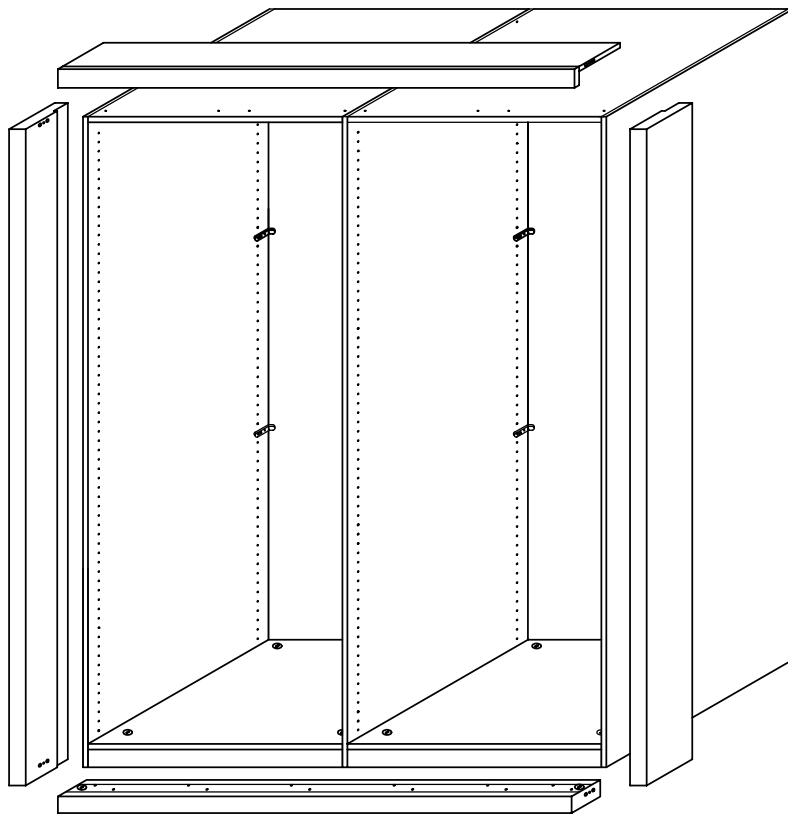

## Montage Passepartout: Eckverbindung

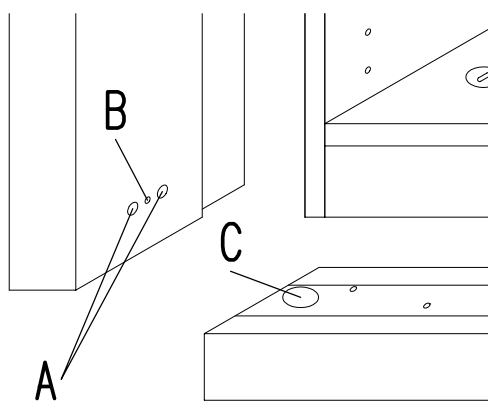

- Beschläge A+B+C anbringen
- Passepartout zusammenstecken
- Exzenter andrehen

## Ausrichten des Passepartout

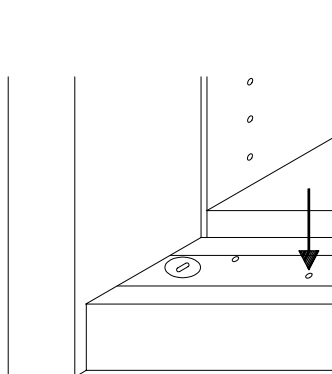

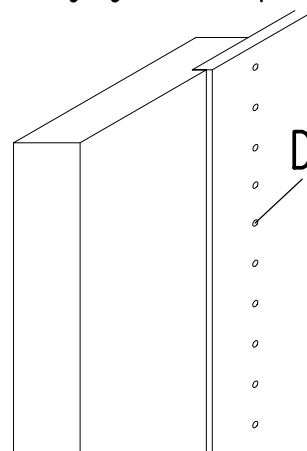

- Passepartout sowie Schrankkorpus durch Höhensteller ausrichten (- F - zur Hilfe nehmen)

## Befestigung des Passepartout am Korpus



- Passepartout mit Spax am Korpus befestigen  
seitlich 4x45  
oben 4x35

Teil	Pos.	Stück	Teile Nr.	Zeichnungs Nr. 9797	Teil	Pos.	Stück	Teile Nr.
 Spax 4X17 Pan Haed	<b>A</b>	<b>10</b>	55804 ZN 417		 Spax 2,9X16 Bohrschraube	<b>B</b>	<b>1</b>	

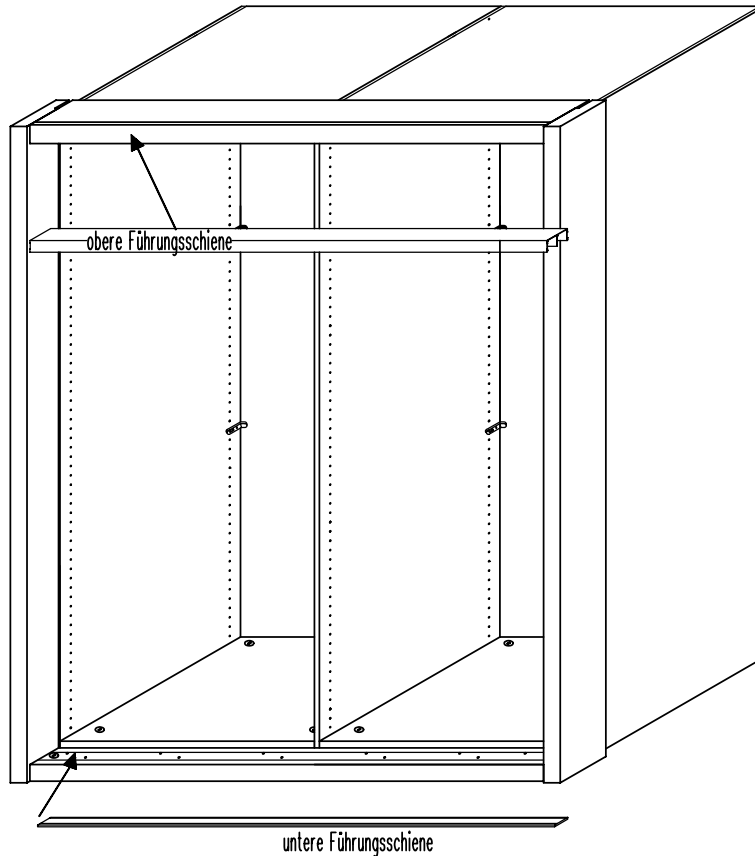

### Schienenmontage oben

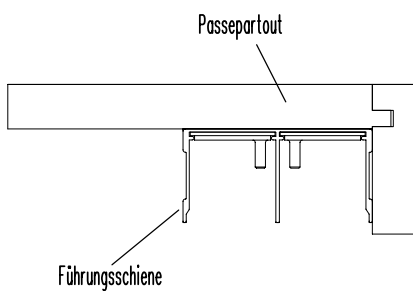

- obere Führungsschiene mit Pan Head 4x17 an oberes Passepartout anschrauben

### Sicherheitsschraube

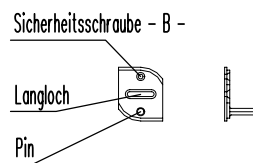

- Mitnehmer ist im Langloch provisorisch angeschraubt. Nach Ausrichtung Sicherheitsschraube eindrehen.

### Schienenmontage unten

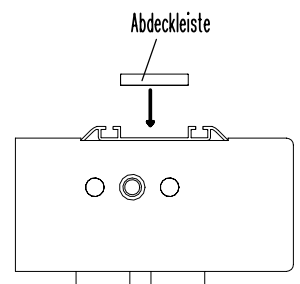

- untere Führungsschiene mit Pan Head 4x17 an unteres Passepartout anschrauben. Abdeckleiste einlegen

Teil	Pos.	Stück	Teile Nr.	Zeichnungs Nr. 9797	Teil	Pos.	Stück	Teile Nr.

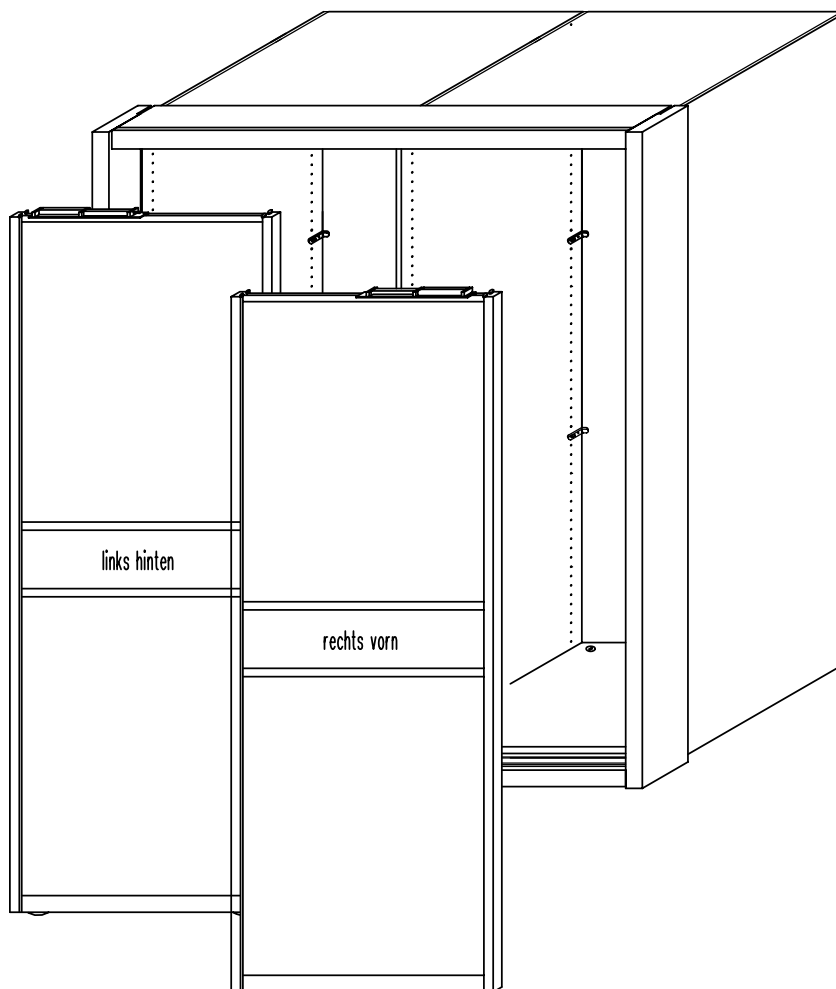

### Türdämpfermontage

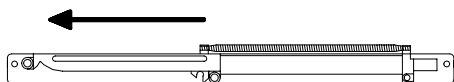

- Feder am Türdämpfer vor dem Einsetzen der Türen spannen

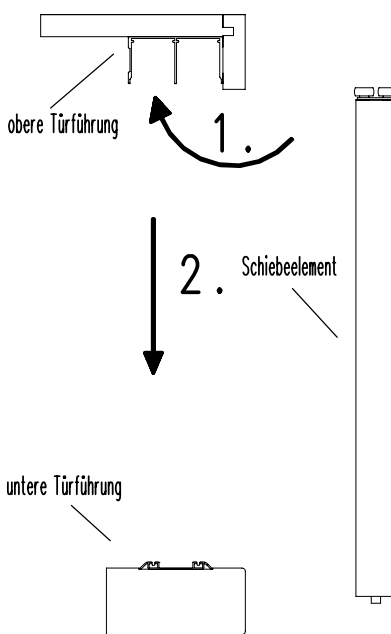

### Einsetzen der Türelemente

- Türelemente von hinten nach vorne einsetzen.

Zuerst obere Rollen in Führungsschiene, dann Tür auf untere Führungsschiene stellen.

hintere Tür immer links, vordere Tür rechts in Führungsschiene

## ***Lieber Kunde!***

Sie haben heute hochwertige neue Schlafraummöbel erhalten. Dazu wollen wir Ihnen herzlich gratulieren und wir möchten, dass Sie damit in Zukunft viel Freude haben.

**geha** Möbel sind mit edlen, natürlichen Echtholz Furnieren beschichtet. Die Furniertechnik selbst ist eine altbewährte, Jahrhunderte alte handwerkliche Tradition in der Herstellung hochwertiger Möbel.

Wie kaum ein Mensch dem anderen gleicht, so gleicht auch kein Baum, kein Furnier dem anderen. Natürliche Farbunterschiede sowie Unterschiede in der Holzstruktur lassen sich nicht vermeiden und können nicht verhindert werden. Daran erkennt man das Echtholzfurnier und darum schätzt man es. Ihr Möbel wird sich durch Licht und Umgebungseinflüsse auf Dauer farblich verändern. An den dauerhaft abgedeckten Stellen geht dieser natürliche Prozess etwas langsamer vor sich.

Holz und Holzwerkstoffe sind hygroskopisch und nehmen Feuchtigkeit aus der Luft auf und geben sie wieder ab; wie man so schön sagt: „DAS HOLZ ARBEITET“. Wird Holz starken Temperaturunterschieden und somit Feuchtigkeitsunterschieden zwischen Vorder- und Rückseite ausgesetzt, kann es zu einem Verziehen bzw. „ARBEITEN“ kommen. Dieser Verzug reguliert sich aber wieder von selbst, wenn für ein ausgeglichenes Temperaturgefüge gesorgt wird.

Die von uns für die Produktion verwendeten Materialien und Werkstoffe entsprechen den gültigen deutschen bzw. EU-Normen.

Die eingesetzten Trägerplatten werden von einem staatlich anerkannten, unabhängigen Prüfinstitut regelmäßig und unangemeldet einer umfangreichen Prüfung und Kontrolle unterzogen.

Die von uns verwendeten Beschläge sind für eine lange Lebensdauer konstruiert. Sie bedürfen keinerlei Wartung. Hinweise zu elektrischen Komponenten finden Sie auf den Geräten selbst bzw. in unserer Montageanweisung.

Wenn Sie das **geha** Möbel einmal mehr als nur trocken abstauben müssen, dann nehmen Sie bitte nur einen leicht feuchten und weichen Lappen. Verwenden Sie einen weiches Baumwolltuch oder ein feuchtes Leder. Dies genügt im Regelfall zur Reinigung. Verwenden Sie jedoch **NIEMALS** ein Mikrofasertuch oder einen Schmutzradierer. Bitte vermeiden Sie Dauernässe auf den Möbelflächen und verwenden Sie niemals scheuernde Reinigungs- bzw. Lösungsmittel. Auch Möbelpolituren und -pflegemittel können Substanzen beinhalten, die eine Möbeloberfläche dauerhaft schädigen können.

In Trinkalkoholen, Medikamenten - flüssig oder in Salbenform - können aggressive Substanzen oder Farbpigmente enthalten sein. Bitte vermeiden Sie langen Kontakt. Wischen Sie solche Rückstände immer sofort von der Möbeloberfläche.

Wir wünschen Ihnen mit Ihren neuen Möbeln viel Spaß und Freude. Sollten Sie bezüglich der Pflege noch Fragen an uns haben oder weitere Informationen zu Ihrem neuen Produkt wünschen, stehen wir Ihnen jederzeit gerne unter der Telefon-Nr: **05257-505154** mit fachkundiger Auskunft zur Verfügung.

Ihre

**geha-Möbelwerke**  
Gebr. Henrichsmeyer GmbH & Co. KG

SERVICE-ABTEILUNG

Geha-Möbelwerke  
Verkaufsabteilung  
Gehastraße 2-4

33161 Hövelhof

Tel.: 05257/ 505154

Fax.:05257/ 505155

## Reklamationsbericht

Sehr geehrtes Montageteam,

für den Fall das eine Beanstandung aufgetreten ist, möchten wir Sie bitten, dieses Formular auszufüllen und das entsprechende Teil auf der Aufbauanleitung kenntlich zu machen. Um eine schnelle Behebung zu ermöglichen, senden Sie uns dieses Formular mit der entsprechenden Aufbauanleitung umgehend zu.

**AB-Nr.:** \_\_\_\_\_

**Beanstandetes Teil:**

---

---

---

**Beschreibung der Beanstandung:**

---

---

---

**Schadensursache:**

Transportschaden:
Fehlteil:
Montagefehler:
Bestellfehler:
Furnierfehler: